

12. Organisation de FSST et de la division formation

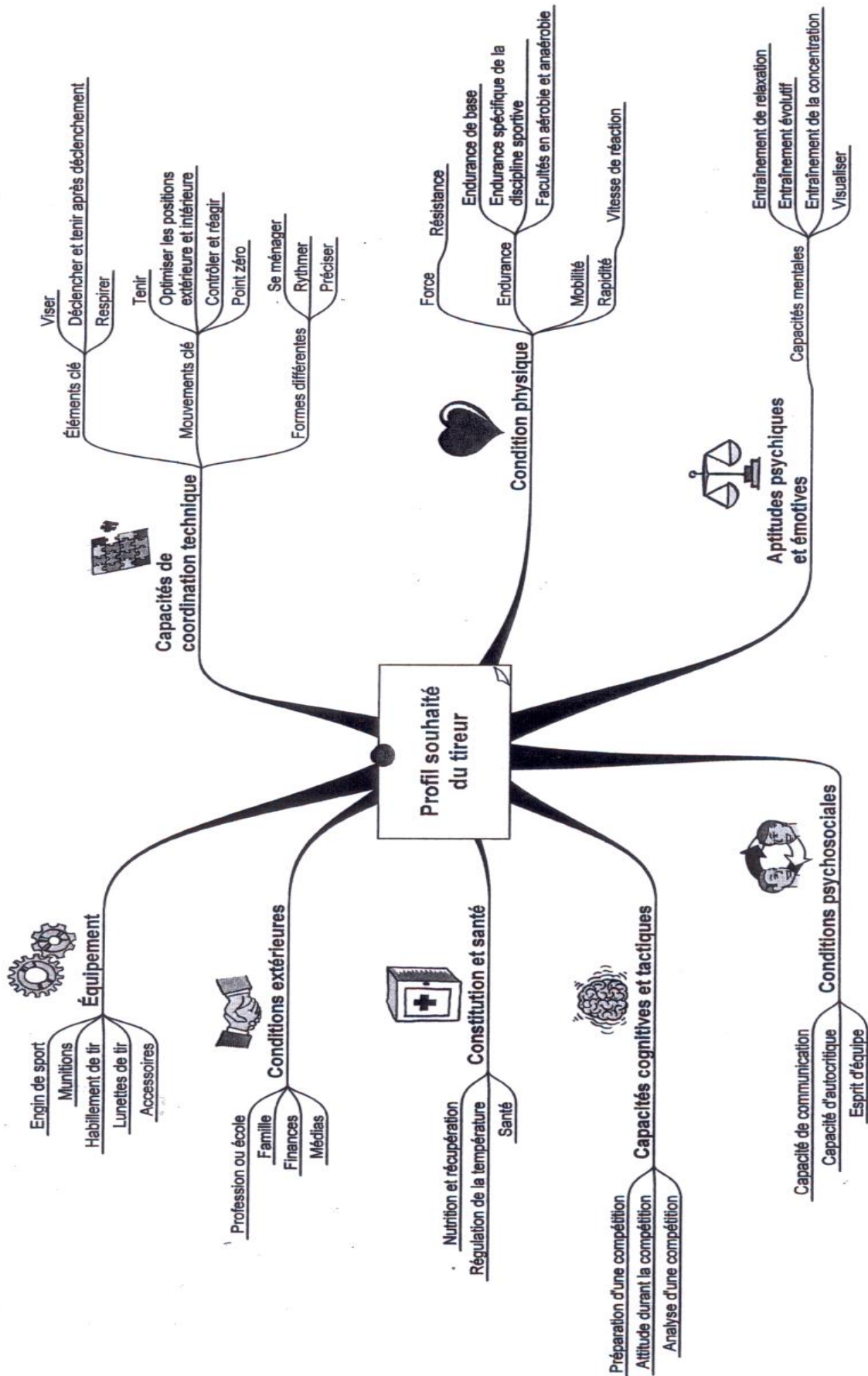

Organisation de la FSST et de la division formation



Organisation de la FSST et de la division formation

Cours de tir
fusil 10/50/300m

Cours de tir
Pistolet
Précision/Feu de vitesse

Entraîneur FST
Cours moniteur J+S

Entraîneur de société (Accès possible pour tireur de performance)

Module
interdisciplinaire
Mod. obligatoire
3 Jours

Module à choix
Technique c/g
fusil 300m
3 Jours

Module à choix
technique Pistolet
25/50m
3 Jours

Le module obligatoire général (rouge/
vert) et un module technique (rouge) yc
examen donne le statut de moniteur J+S

Le module obligatoire général (rouge/
vert) et un module technique 300m (vert)
ou pistolet (vert) donne le statut
d'Entraîneur C /FST



Module à choix
Technique d/g
Carabine 10m
3 Jours

Module à choix
Technique c/g
Carabine 50m
3 Jours

Module à choix
Technique
Pistolet 10m
3 Jours

Module de
transition pour
Entraîneur C à
Moniteur J+S
3 Jours

Module de
transition pour
Entraîneur B à
Moniteur J+S
2 Jours

Statut Entraîneur C accompli

Organisation de la FSST et de la division formation

Formation continue J+S

Degré 1

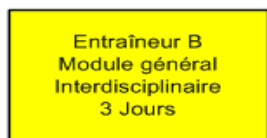
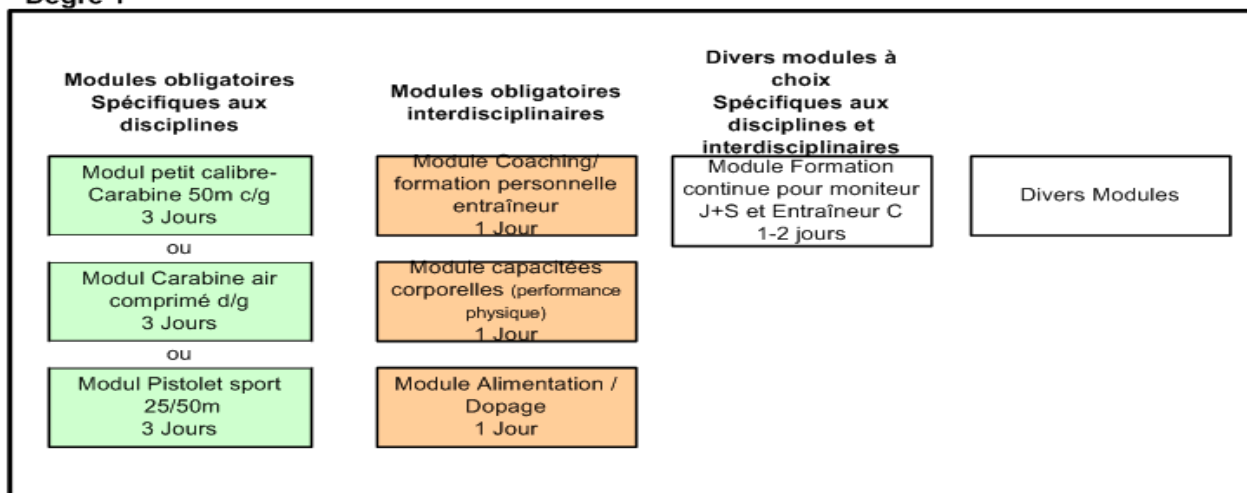

Degré 2

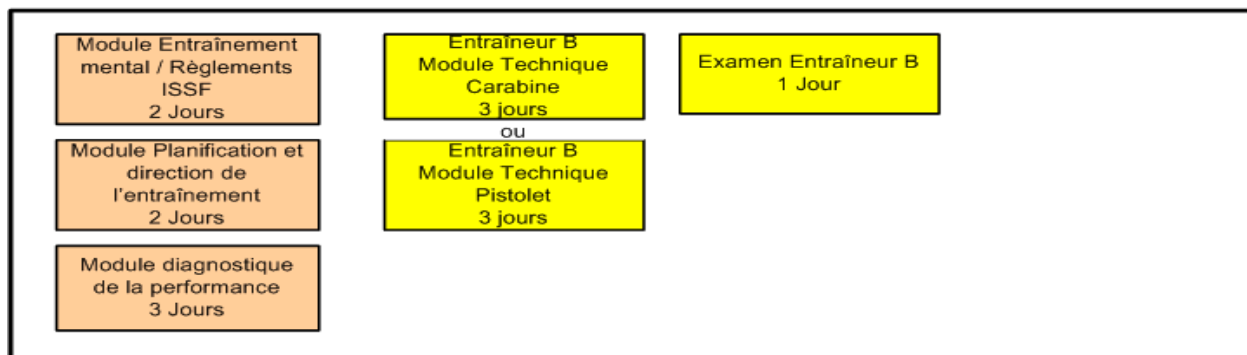

Statut Entraîneur B accompli

Spécialisation

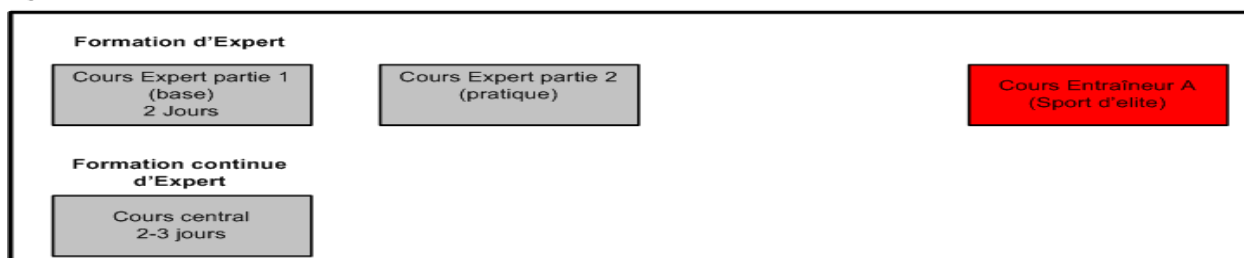

Parcours de formation 1:

Cours de tir (base) carabine ou pistolet pour des tireurs n'ayant jamais tiré dans un cadre régionaux → Cours moniteur J+S → 1 Module obligatoire spécifique aux disciplines de degré 1 → 3 modules obligatoires interdisciplinaires du degré 1 → 3 modules spécifiques aux disciplines degré 2 → Cours d'Expert ou Entraîneur A

Parcours de formation 2:

Cours de tir (base) carabine ou pistolet pour des tireurs n'ayant jamais tiré dans un cadre régionaux → Cours moniteur J+S → 1 Module obligatoire spécifique aux disciplines de degré 1 et 3 modules obligatoires interdisciplinaires de degré 1 → Module Entraîneur B général interdisciplinaire et module entraîneur B technique carabine ou pistolet → Cours d'Expert ou Entraîneur A

Organisation de la FSST et de la division formation

Travaille en équipe entre les membres de la FSST

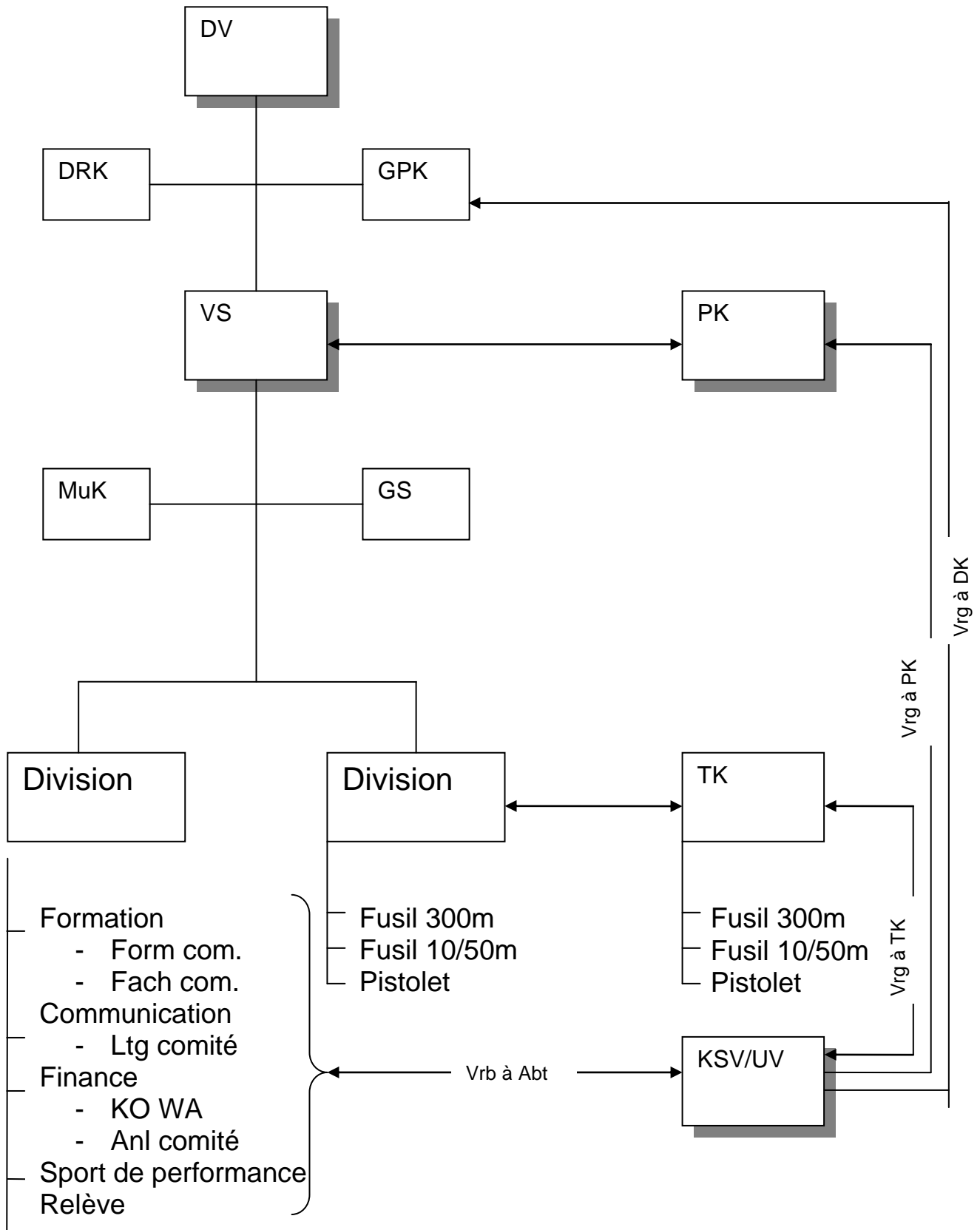

Organigramme Division Formation

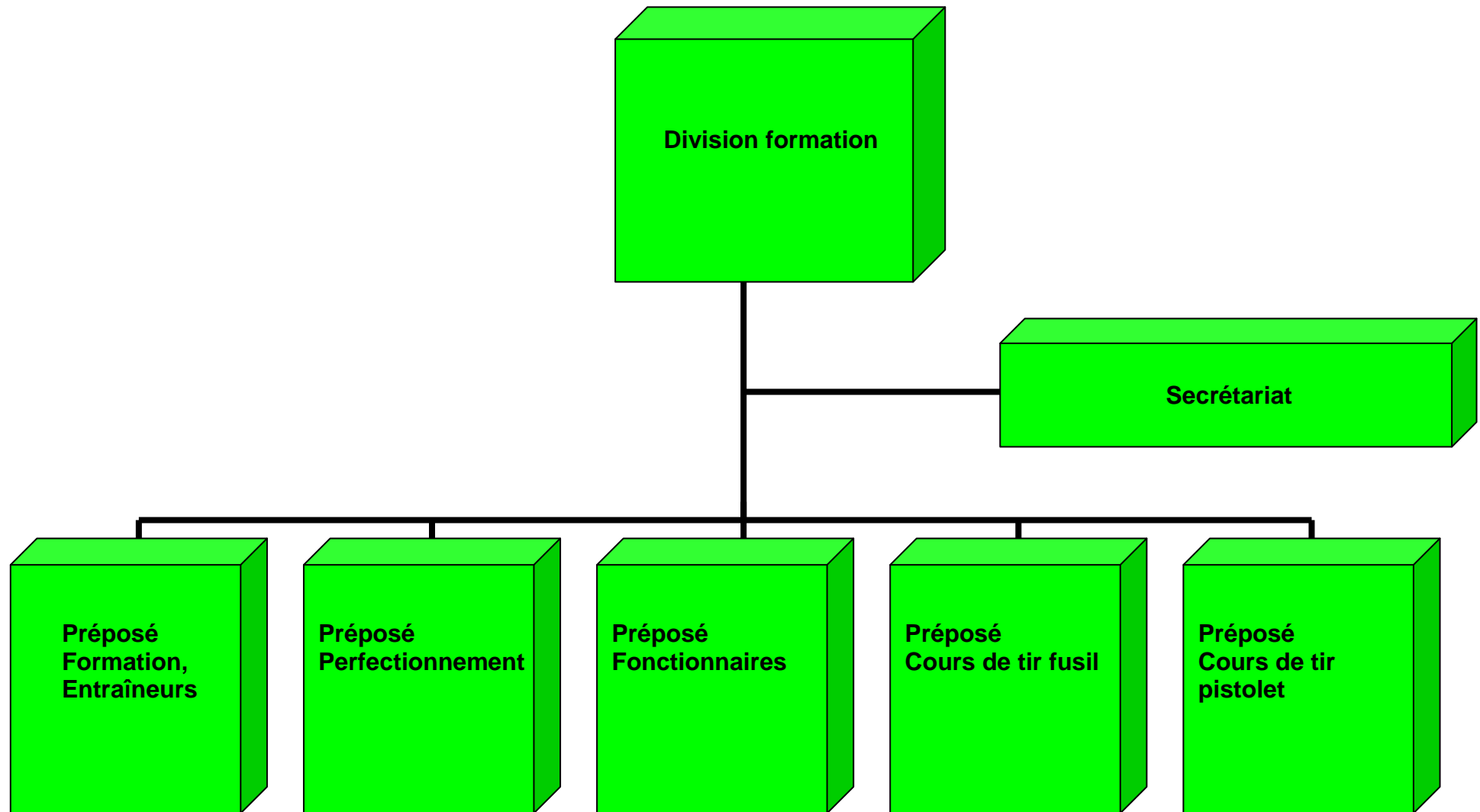

Cours de tir

Adresse importante

Secrétariat FST

Fédération sportive suisse de tir
Lidostrasse. 6,
6006 Luzern

Tel. 041 370 82 06
Fax 041 370 57 17
E-Mail fst-ssv@swissonline.ch
Homepage www.swissshooting.ch

Division formation

Chef de division
Schaffner Fritz
Hümpeliweg 12,
4414 Füllinsdorf

Tel P 061 901 54 76
Tel. G 061 906 55 30
Fax P 061 901 54 74
Fax G 061 906 55 39
E-Mail Gfritz.schaffner@hiag.ch
E-Mail Pschaffner.fritz@bluewin.ch

Préposé Cours de tir fusil

Bodmer Werner
Auholzstr. 15,
8583 Sulgen

Tel P 071 642 20 17
Tel G 071 466 63 01
Fax G 071 **466 66 91**
E-Mail werner.bodmer@gmx.ch

Préposé cours de tir pistolet

Derrer Gustav
Wiesenrainstr. 2,
8467 Truttlikon

Tel P 052 317 16 77
Fax P 052 317 18 41
E-Mail gderrer@bluewin.ch

Secrétariat

Boller Urs R.
Zurzacherstr. 53,
5200 Brugg

Tel 056 411 38 41
Fax 056 442 30 20
E-Mail ssv-aa@boller-ssb.ch
